

# PORTEO

**Porteo nabízí jednoduchou cestu k pohodlnému otevírání dveří kombinovanému s jejich automatickým uzavřením. S elegantním dormakaba Contur Designem je Porteo mimořádně vhodné pro lehké dveře s požadavkem na vyšší komfort nebo bezdotykové otevírání.**

Vysoce kvalitní technologie dormakaba znamená maximální myslitelnou jednoduchost systému PORTEO z hlediska manipulace. Nehlučný v provozu, spolehlivý z hlediska funkce a flexibilní z hlediska použití. PORTEO je po připojení připraveno s velkým množstvím komfortu, bezpečnosti a při zaručení rychlé montáže kompletně řešit jakékoli požadavky. K tomu přispívá technologie „Plug&Go“. Dodávka je v kompletní sadě s kluznou lištou a montážní deskou. Originální systémové příslušenství dormakaba doplňuje funkční vlastnosti systému PORTEO – vyšší komfort, snadnou obsluhu a uživatelskou bezpečnost. V kombinaci s širokou paletou příslušenství lze tak dveře otevřít jednoduše bezdrátovým nebo bezdotykovým tlačítkem. PORTEO je cenově výhodné řešení pro komfortní otvírání a zavírání dveří. Bezpečné, spolehlivé a s ideální možností dovybavení. Certifikováno podle ISO 9001.

#### Výhoda bod za bodem

- Otvírání a zavírání otočných dveří bez námahy až do šířky 1100 mm a hmotnosti až 80 kg
- Jedno provedení pro všechny čtyři druhy montáže: Na straně závěsů a na straně protilehlé k závěsům, v montáži na překladu nebo na křídle dveří
- Malé rozměry 60 × 530 × 80 mm (V × Š × H), mimořádně vhodné pro použití u úzkých profilů a u běžných profilových systémů
- Extrémně malá montážní výška pouze 60 mm
- Jednoduchá montáž díky funkci „Plug&Go“, připojovacímu konektoru a sériově dodávané montážní desce
- Přezkoušení dle GGT

#### Oblasti použití

##### Vnitřní dveře, 1křídlové

Šířka křídla dveří	≤1100 mm
Hmotnost křídla dveří při šířce křídla 1100 mm	max. 80 kg

#### Technické údaje

Montáž na křídlo/na zárubeň	
Montáž na straně závěsů/na straně proti závěsům	●
Použitelné pro levé a pravé dveře	●
Koncový doraz zapínatelný/vypínatelný	
Rozměry Š × V × H	60 × 530 × 80 mm
Hmotnost	3,2 kg
Připojovací napětí	230 V AC, 50/60 Hz
Napájení pro externí spotřebiče	24 V DC, 300 mA
Krytí IP 20	
Provoz Low-Energy (nízkoenergetický provoz)	●
Přezkoušeno podle DIN 18650 a EN 16005	●
GS-značka, přezkoušeno TÜV	●

#### Nastavitelné parametry

Nastavitelná doba otevírání 0°- 90°	5 až 10 sek.
Nastavitelná doba zavírání 90°- 0°	5 až 10 sek.
Nastavitelná doba v otevřeném stavu	5 až 30 sek.*
Nastavitelný úhel otevření dveří, max	110°

\* v provozním režimu Power Assist 0,5 až 30 sek.

#### Sériově dodávané funkční programy

Power Assist	●
Push & Go	●
Automatika	●
Trvale otevřeno	●
Rozpoznání překážek	●
Uvolnění při vandalismu	●





#### Možnosti připojení příslušenství

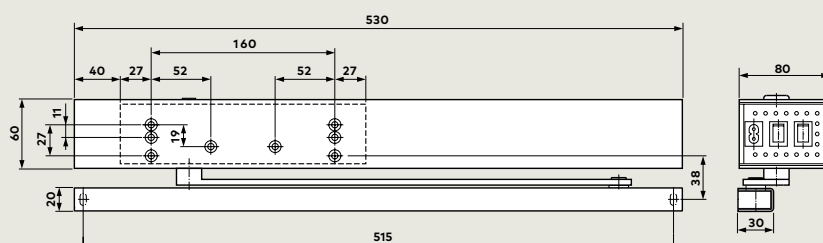

Elektrický otvírač dveří	●
Ruční vysílač	○
Ruční tlačítko	○
Bezpečnostní senzory	○

● ano – ne ○ volitelné příslušenství

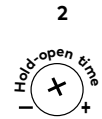
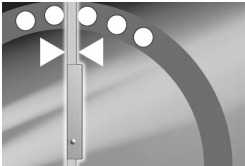

# Funkce

Provozní režim	Provedení dveří	Nastavení	
		Programový přepínač	Potenciometr
	<b>Režim Power Assist</b> Otvírání dveří rukou bez vynaložení síly. Uzavření dveří je provedeno automaticky a je regulováno individuálně nastavenou dobou přidržení otevření.	– Standardní zámek – Dveřní klika	I 1 
	<b>Režim Push&amp;Go</b> Po otevření rukou do 3° se spustí automatické otvírání dveří. PORTEO otvírá a zavírá dveře automaticky podle přednastavené doby přidržení otevření.	– Standardní zámek – Dveřní klika	I 1  Nastavitelný čas otvírání a zavírání. Nastavení z výroby 10 sek. (max.)
	<b>Automatický režim</b> Automatické otvírání dveří, automatické zavírání dveří v kombinaci s elektrickými dveřními otvírači a externími vysílači impulsů, jako např. ruční vysílač BRC-H. Když se přenese impuls, otevřou se dveře po uvolnění elektrického otvírače a uzavřou se automaticky po přednastavené době přidržení v otevřeném stavu.	– Standardní zámek – Elektrický dveřní otvírač – Externí vysílač impulsů	I 2  Nastavení doby přidržení v otevřeném stavu
	<b>Trvalé otevření</b> Pomocí této funkce lze dveře udržovat otevřeny trvale. Dveře se otevřou a zůstanou v této poloze, dokud se nepřenesou nový signál, buď stisknutím programového přepínače (dveřní zámek musí být odblokován) nebo druhým stisknutím ručního tlačítka (funkce proudového rázu).		II

Provozní režimy nastavené programovým přepínačem	Poloha přepínače	Funkce
	0	VYPNUTO
	I	Automatika
	II	Trvale otevřeno

**Max. přípustné šířky a hmotnosti dveří** (limitní parametry jsou přímo závislé na počtu otevíracích cyklů, poloze dveří a způsobu jejich otevírání)

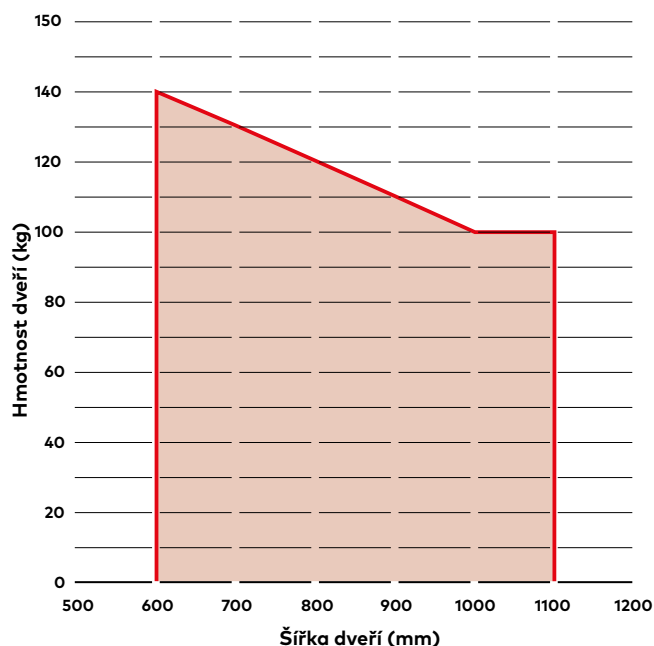

## Montáž na zárubeň

Montáž na zárubeň na straně závěsů

(Příklad: levé a pravé dveře zrcadlově)

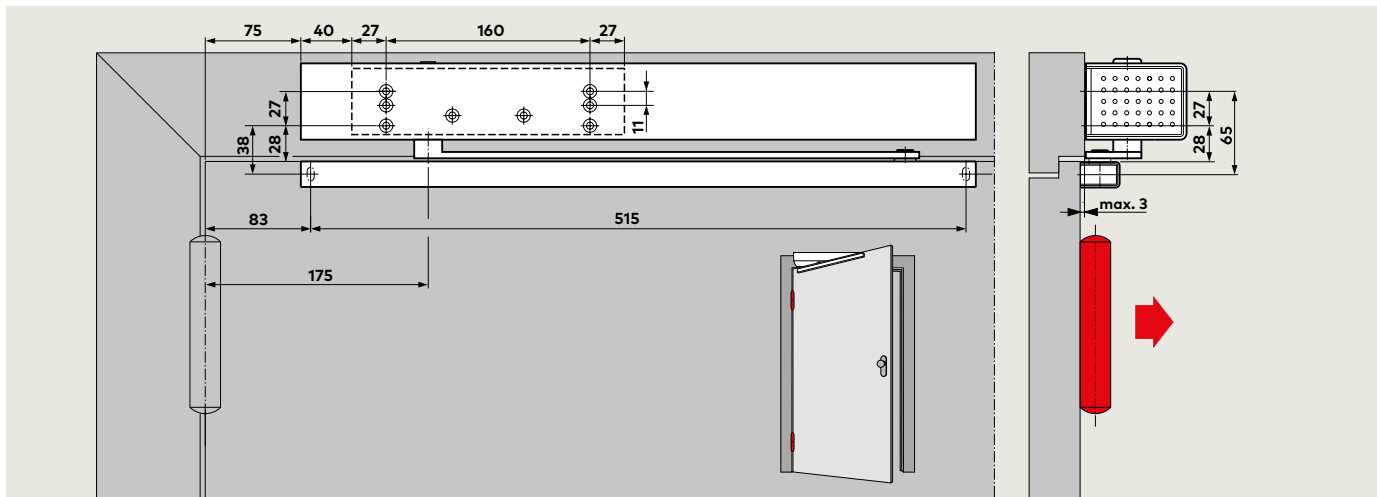

Montáž na zárubeň na stranu protilehlou k závěsům

(Příklad: levé a pravé dveře zrcadlově)

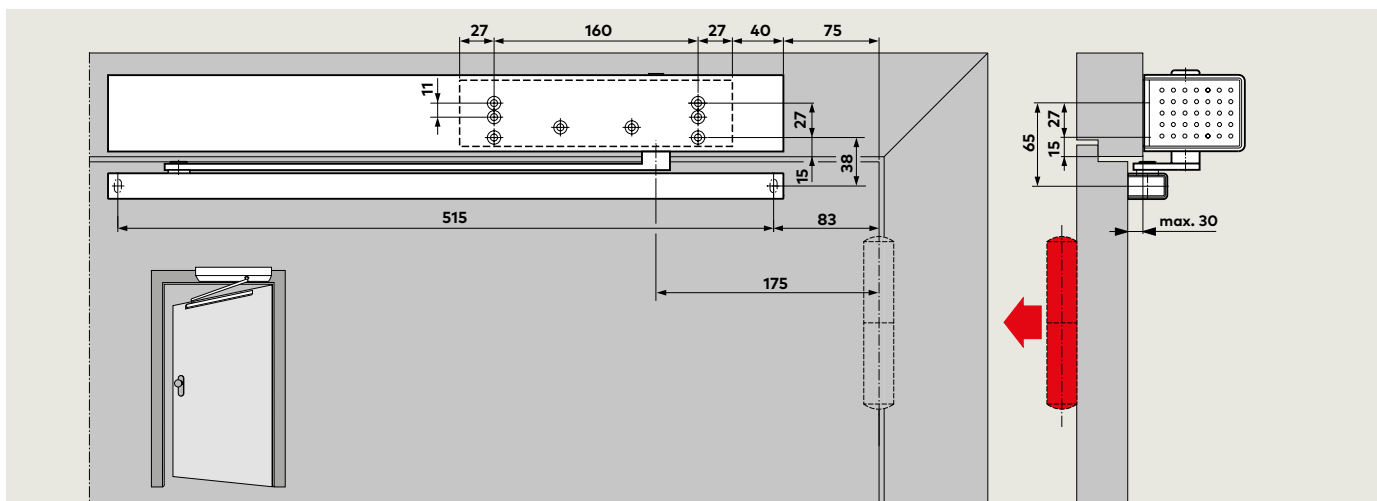

Plug&Go Sítová přípojka se síťovou zástrčkou

(Příklad: levé a pravé dveře zrcadlově)

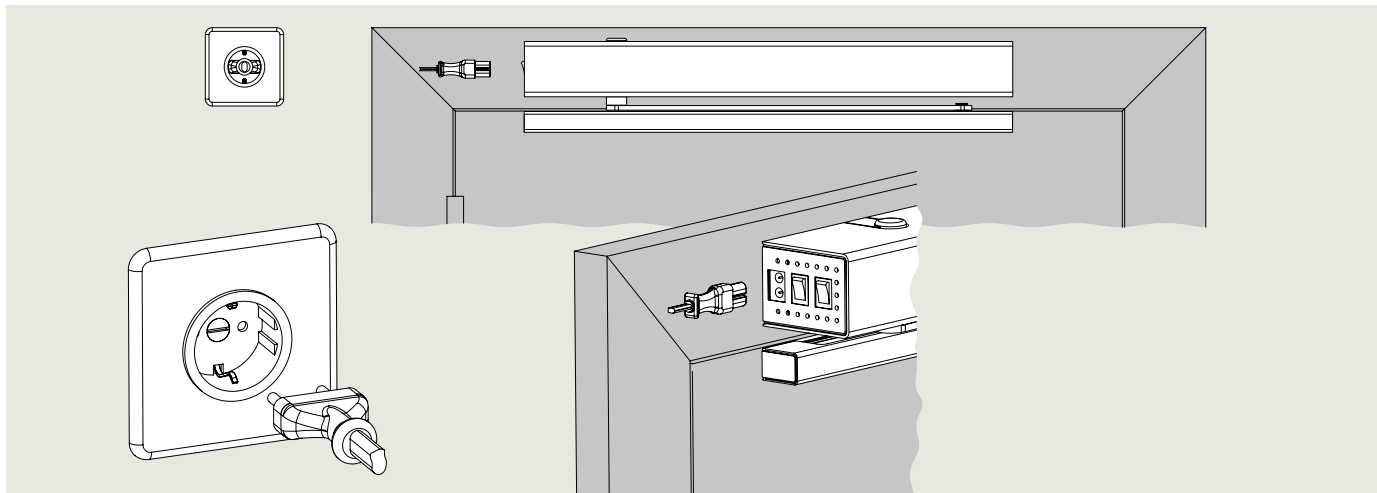

# Montáž na dveřní křídlo

## Montáž na křídlo na stranu závěsů

(Příklad: levé a pravé dveře zrcadlově)

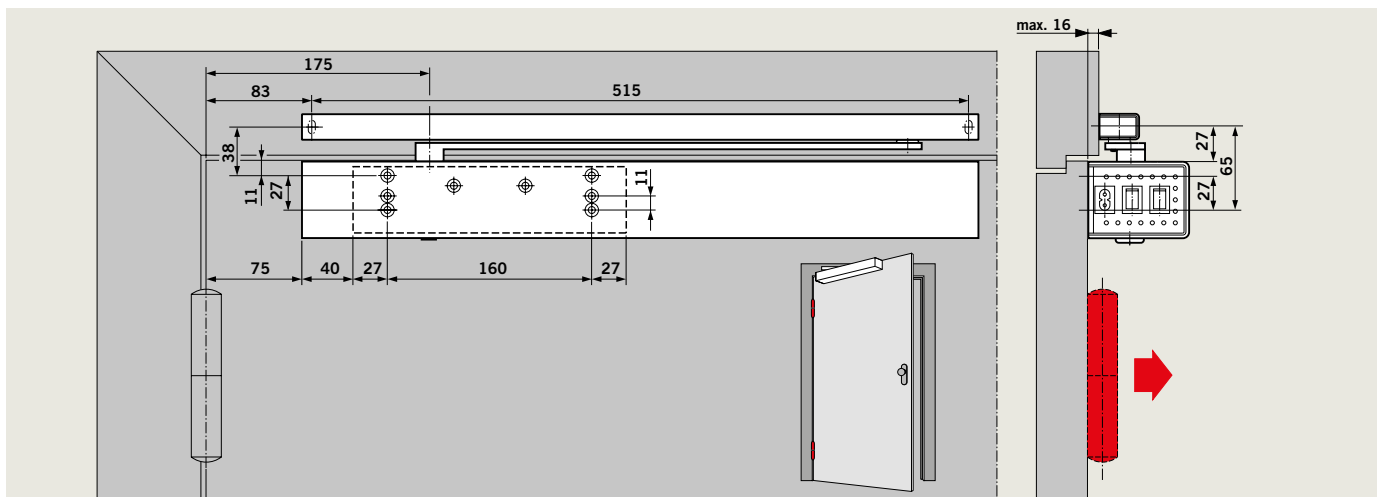

## Montáž na křídlo na stranu protilehlou k závěsům

(Příklad: levé a pravé dveře zrcadlově)

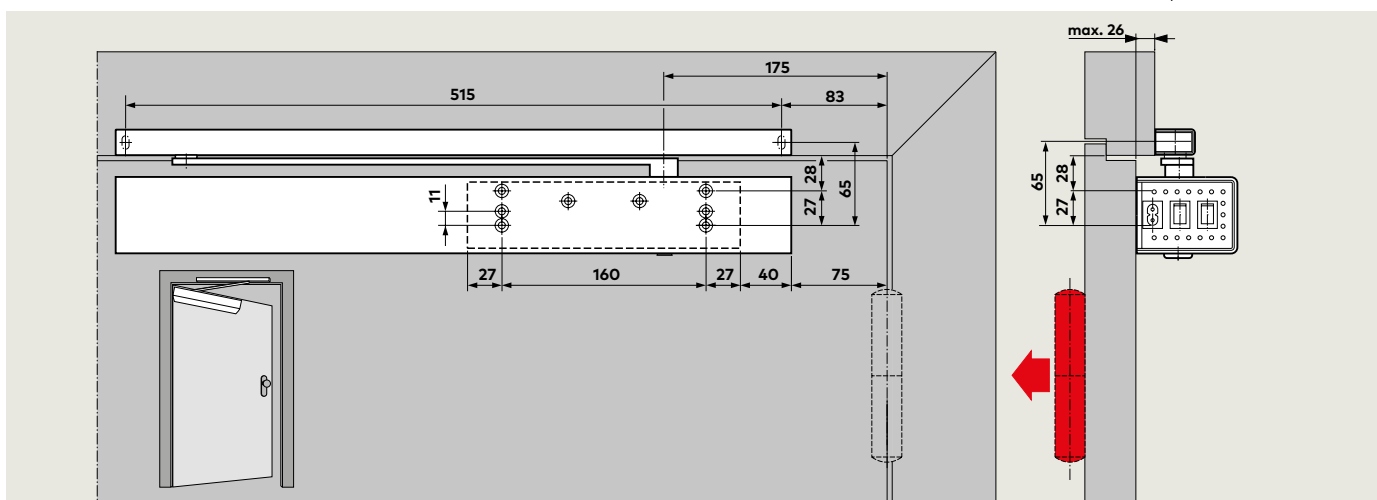

## Plán kabelů

## Flexibilní kabelová přechodka 500

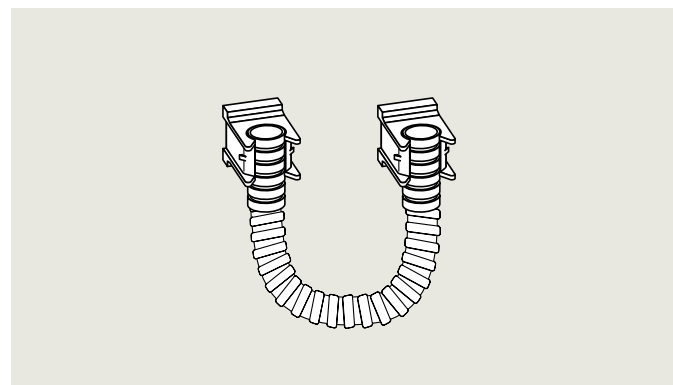
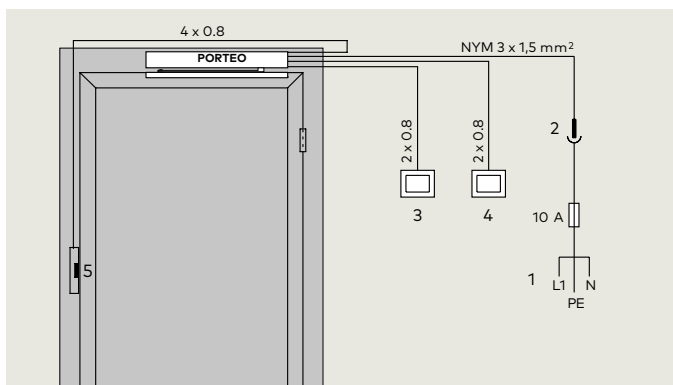

- 1 Přívodní vedení, pevná přípojka
- 2 Zásuvka s ochranným kolíkem
- 3 Tlačítko vnitřní
- 4 Tlačítko vnější
- 5 Elektrický otvírač

Pro přívod nutných vedení při montáži na křídlo dveří nabízí dormakaba bezpečné řešení svojí hadicí pro ochranu kabelů.

## Příslušenství

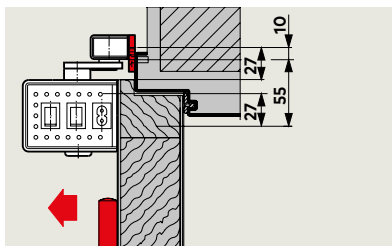

**Montážní deska 30 mm nebo 40 mm**  
Pro umístění kluzné lišty na rám dveří, u kterého není možná přímá montáž.

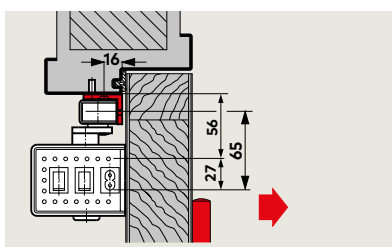
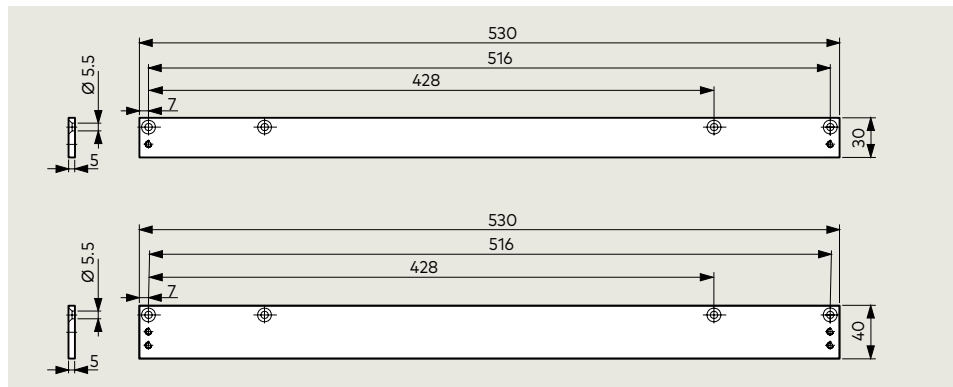

**Úhelník na překlad**  
Pro umístění kluzné lišty na rám dveří s hlubokým překladem při montáži na straně protilehlé k závěsům. Pro montáž na překlad při hloubce překladu -20 až +200 mm volitelně s nůžkovým táhlem.

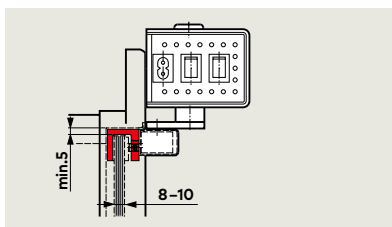
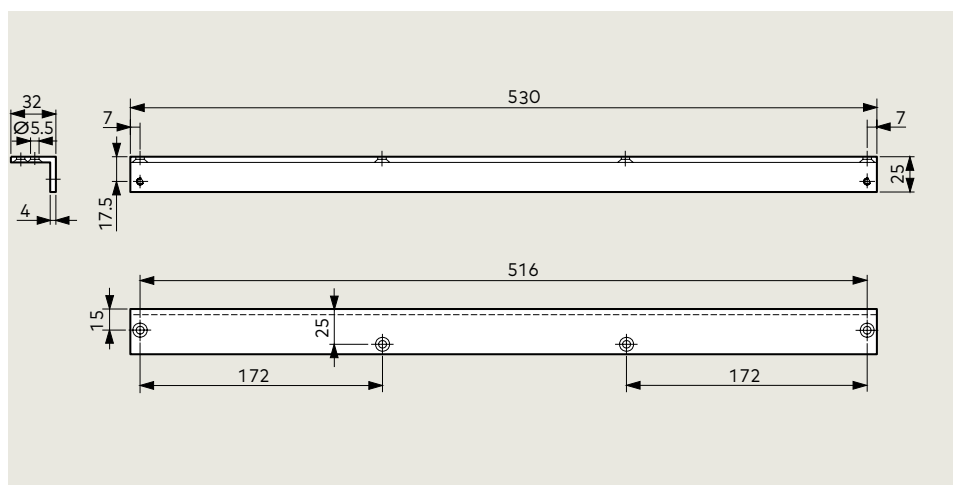

**Patka pro skleněné dveře**  
Pro upevnění kluzné lišty na celoskleněné dveře – není nutné žádné opracování skla. Možná je pouze montáž na překladu na straně závěsů.

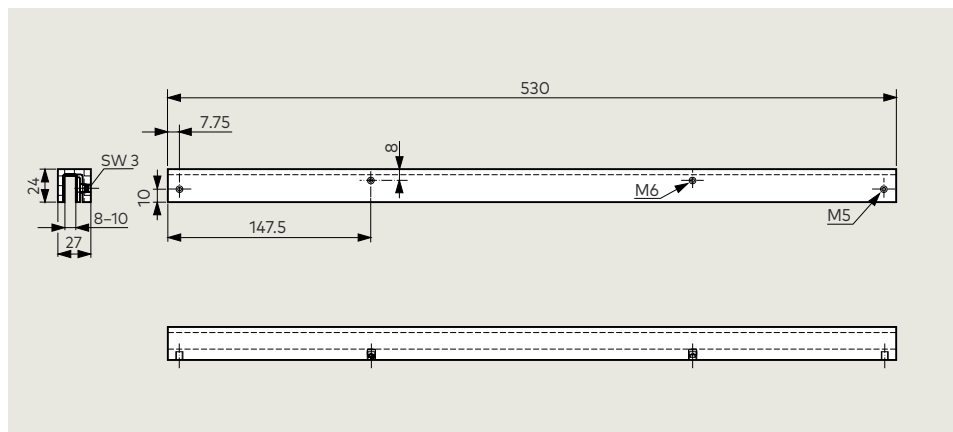

### Volitelné příslušenství - vysílač impulsů, radiový přijímač







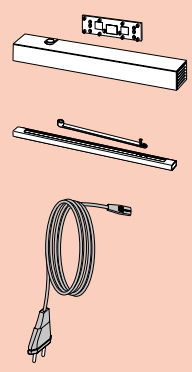

Ruční tlačítko System 55

Ruční radiový vysílač BRC-H

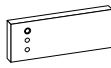
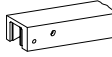
Radiový přijímač BRC-R

## Rozsah dodávky a příslušenství

PORTEO 230 V	Úhelník na překlad	Montážní deska 30 mm	Montážní deska 40 mm	Patka pro skleněné dveře	Hadice pro ochranu kabelů typ 500
					
600410xx	600411xx	600412xx	600413xx		60041401
				Ruční tlačítko System 55	Ruční radiový vysílač BRC-H
					Radiový přijímač BRC-R
					
600100xx				19144701170	29302002

### xx Barva

01	stříbrná barva
11	bílá (viz RAL 9016)

## Text popisu

Elektromechanický pohon otočných dveří s provozem Low- Energy (omezení síly) podle DIN 18650 a EN 16005, včetně kolejničky a montážní desky, s označením CE, v provedení dormakaba Contur design. Volitelně vybavený funkcemi Power Assist nebo Automatika. Možnost nastavení rychlosti otvírání a zavírání, doby přidržení v otevřeném stavu a úhlu otevření.

Sériově dodávaný koncový doraz, možnost použití pro levé a pravé dveře. Montážní deska se systémem univerzálních skupin otvorů, montáž na zárubeň nebo na křídlo dveří na straně závěsů nebo na straně protilehlé k závěsům.

### Parametry dveří

- 1křídlové vnitřní dveře, nepoužívat pro protipožární a protikouřové dveře
- Šířky křídla dveří: až max. 1100 mm (v závislosti na hmotnosti dveří)
- Hmotnost křídla dveří pro jedno křídlo dveří: max. 140 kg (v závislosti na šířce křídla dveří a dalších parametrech)
- Úhel otevření křídla dveří: min. 100° v každém druhu montáže
- Rozměry pohonu: 60 mm × 530 mm × 80 mm (V × Š × H)
- Funkční programy volitelné přepínačem programů (O I II):  
O = VYPNUTO,  
I = Automatika  
II = Trvalé otevření
- Rozšířené funkční programy:  
- Power Assist  
- Push&Go  
- Připojovací napětí: 230 V AC, 50/60 Hz

### Provedení

- Kompletní jednotka včetně kluzné lišty a montážní desky, pro všechny druhy montáže

### Barva

- stříbrná
- bílá, viz RAL 9016

### Otvírač dveří:

- Volitelné příslušenství: Elektrický otvírač – pracovní proud, uzavřen bez proudu  
Typ:
- Volitelné příslušenství: Elektrický otvírač – klidový proud, otevřen bez proudu,  
Typ:

### Impulsní vysílač:

- Volitelné příslušenství: Ruční tlačítko,  
Typ:
- Volitelné příslušenství: Ruční vysílač,  
Typ:
- Volitelné příslušenství: Přijímač pro ruční vysílač,  
Typ:

Přezkoušen podle směrnic pro silově ovládaná okna, dveře a brány, ASR A 1.7, DIN 18650 a EN 16005-1/2, značka GS (přezkoušení konstrukčního vzoru TÜV) a přezkoušení podle předpisů VDE ze vždy nejnovějšího vydání. Certifikace výroby podle ISO 9001.

Výrobek:  
PORTEO



[www.dormakaba.com](http://www.dormakaba.com)

**dormakaba Česko s.r.o.**

Avenir Business Park, budova A  
Radlická 714/113a, 158 00 Praha 5

M: +420 724 270 011  
[www.dormakaba.com](http://www.dormakaba.com)

WN 053 306 51532, 03/17, PORTEO, CZ, x. DMS. xx/12  
Změny vyhrazeny bez předchozího upozornění